

DAMPA®

Robust Panel

Montagevejledning

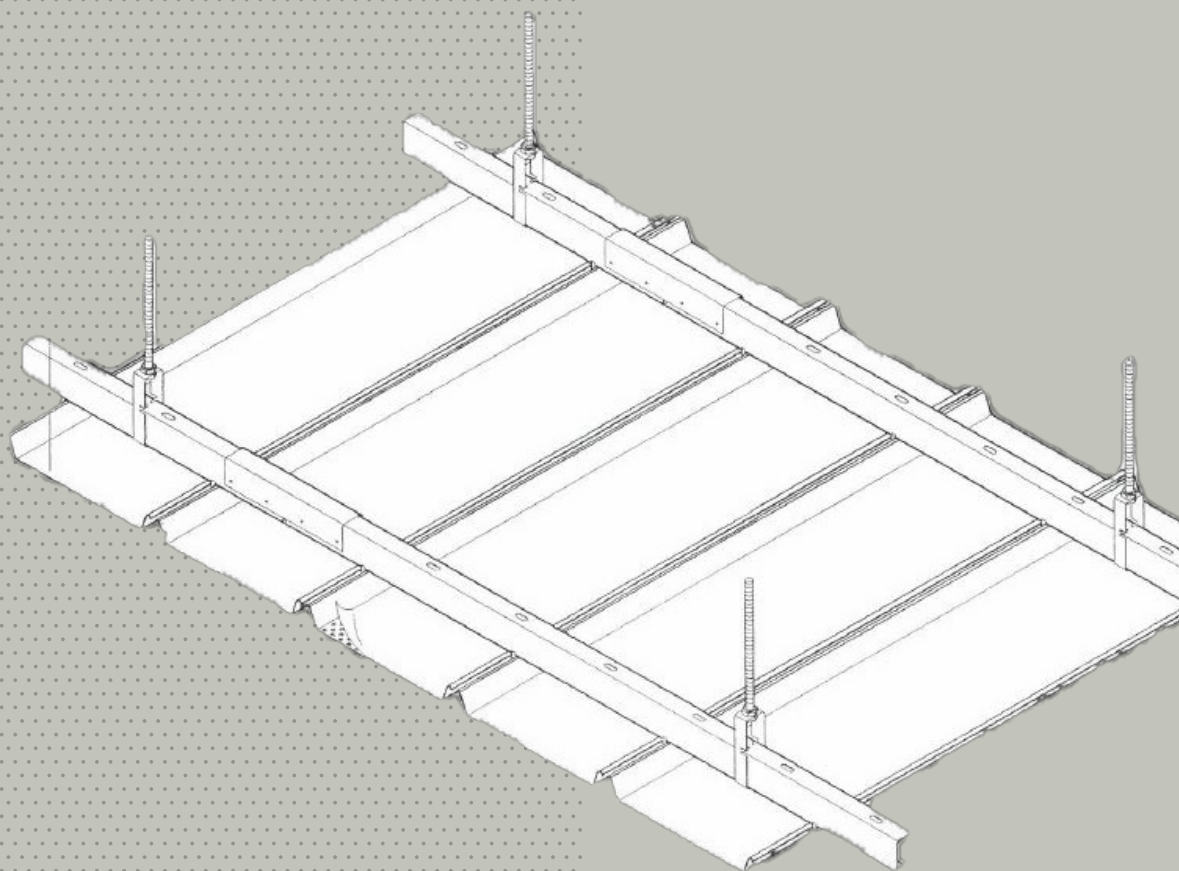

DAMPA®

Montering af DAMPA® Robust Panel

DAMPA® Robust Panel er en robust åben loftsløsning, designet til særligt udsatte områder.

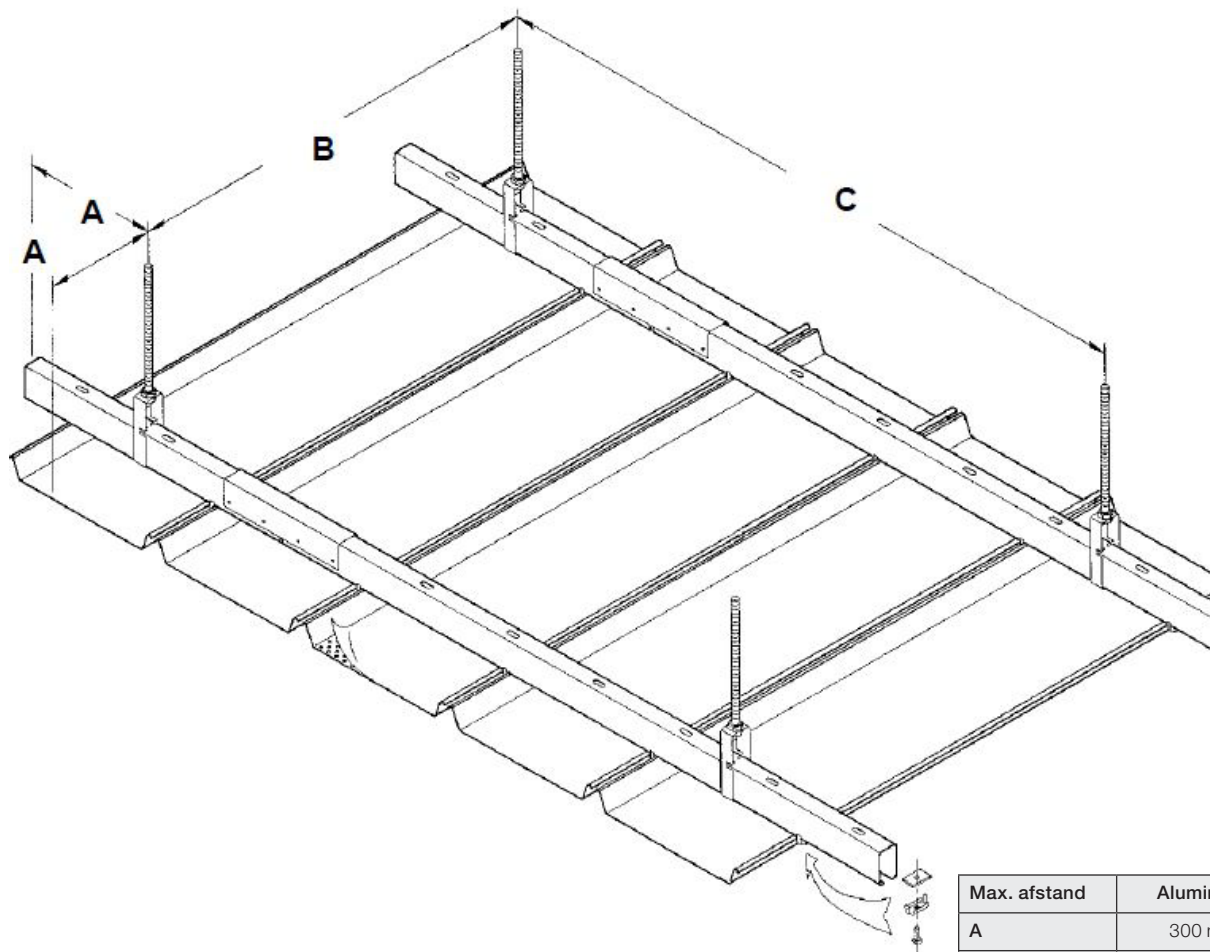

Max. afstand	Aluminium
A	300 mm
B	930 mm
C	1500 mm

DAMPA® Robust Panel nedhænges ved hjælp af gevindstænger. Bærebeslaget fastgøres med møtrikker, og Modulbæreskinne nr. 2 låses fast til bærebekslaget med låseflige.

Hver enkelt DAMPA® Robust Panel monteres med bagplade, skruer og aluminiumsklips for at opnå maksimal stivhed i konstruktionen.

De angivne afstande mellem modulbæreskinner og stropper er maksimalafstande.

DAMPA® Robust Panel

Modul 250 mm, materialetykkelse 1,0 mm

Produkt	Gennemsnitligt materialeforbrug	Emballering
Modulbæreskinne nr. 2	1,9 m/m ²	14 stk./bundt
Modulbæreskinnelaske nr. 2	0,50 stk./m ²	40 stk./kasse
Bærebeslag	1,25 stk./m ²	100 stk./kasse
Bagplade	7 stk./m ²	900 stk./kasse
Aluminiumsklips	7 stk./m ²	Løsvægt
Skruer	7 stk./m ²	Løsvægt
Gevindstang (nedhængt 500 mm)	0,3 stk./m ²	50 stk./bundt
Møtrik M8	3,75 stk./m ²	Løsvægt

1

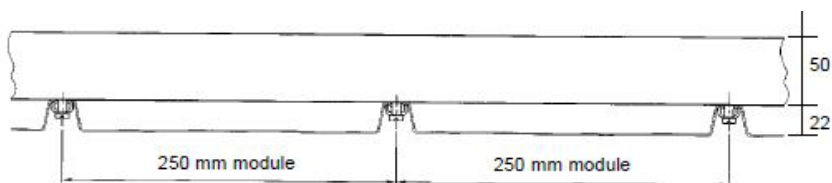

Panelbredden er 244 mm, og med klipsens 6 mm tap opnås en modulbredde på 250 mm.

2

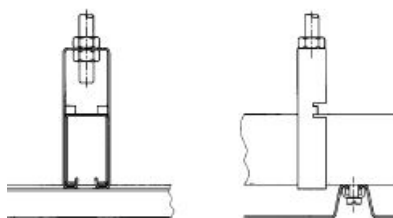

Bæresbeslaget placeres rundt om Modulbæreskinne nr. 2 og låses fast ved at dreje de to låseflige indad.

3



DAMPA® Robust Panelerne forbindes til Modulbæreskinne nr. 2 ved at skrue aluminiumsklipsene fast i bagpladen.

4

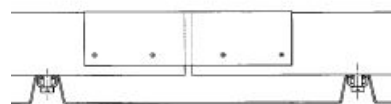

Enderne på to Modulbæreskinne nr. 2 samles ved hjælp af Bæreskinnelaske nr. 2

Styrke

DAMPA® Robust Panel kan modstå tryk på op til 240 Kp/m². Kontakt veligst DAMPA i forbindelse med udregning af styrken.

Adgang til installationer

Hvert enkelt DAMPA® Robust Panel kan demonteres og giver således fri adgang til bagvedliggende installationer. DAMPA kan endvidere levere skruer, der kun kan løsnes med specialværktøj, og derved hindre uautoriseret adgang.

DAMPA® Robust Panel Komponenter

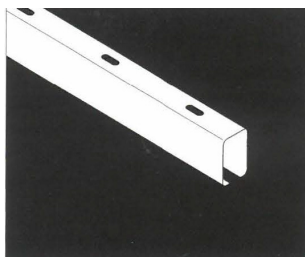

Modulbæreskinne nr. 2

Mål: 50 x 30 mm
Længde: 4000 mm
Materiale: 0,6 mm galvaniseret stål

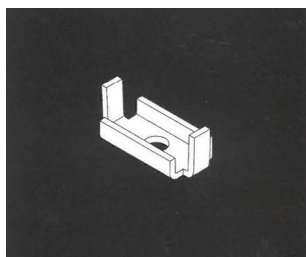

Aluminiumscips

Mål: 14 x 16 x 35 mm
Materiale: Aluminium

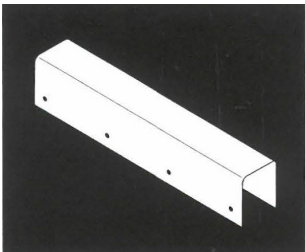

Bæreskinnelaske nr. 2

Mål: 32 x 45 x 200 mm
Materiale: 1,0 mm galvaniseret stål



Skruer

Mål: M6 x 30 mm
Materiale: Galvaniseret stål

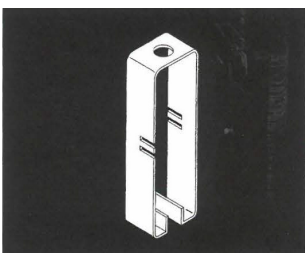

Bæreslag

Mål: 20 x 33 x 100 mm
Hul: 8,5 mm i diameter
Materiale: 1,5 mm galvaniseret stål

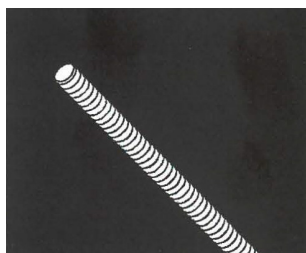

Gevindstang

Mål: M8
Længde: 2 m
Materiale: Galvaniseret stål

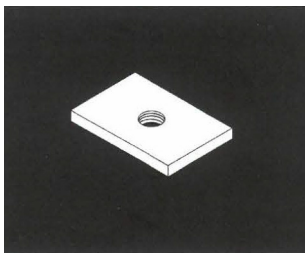

Bagplade

Mål: 20 x 30 x 3 mm
Materiale: Galvaniseret stål



Møtrik

Mål: M8
Materiale: Galvaniseret stål

DAMPA®

DK-5690 Tommerup, Tel.: +45 63 76 13 00
dampa@dampa.dk, www.dampa.com